

BS-627

Πίνακας μιας εντολής κατάσβεσης με 4 ζώνες



Περιγραφή

Ο πίνακας διαθέτει :

- Μία έξοδο κατάσβεσης που ελέγχεται για διακοπή ή βραχυκύκλωμα. Η έξοδος μπορεί να λειτουργήσει με πυροκροτητές ή ηλεκτροβάνες.
 - Δύο διασταυρωμένες ζώνες για ανιχνευτές πυρός.
 - Μία ζώνη για κομβίο χειροκίνητης ενεργοποίησης της κατάσβεσης.
 - Μία ζώνη για κομβίο χειροκίνητης ενεργοποίησης για ακύρωση της κατάσβεσης.
 - Τρεις τρόπους λειτουργίας.
 - Ο πίνακας έχει δυο ξεχωριστές εξόδους για σειρήνα.
 - Μία επαφή ρελέ για κατάσταση σφάλματος.
 - Δυο επαφές ρελέ που είναι πλήρως προγραμματισμένες.
 - Κλέμες σύνδεσης με συμβατικούς πίνακες πυρανίχνευσης.
- Για την λειτουργία τους απαιτούν την μπαταρία A-986 (12V/7Ah).

Όλες οι λειτουργίες και οι ενδείξεις είναι σύμφωνες με το ευρωπαϊκό πρότυπο EN 12094-1.

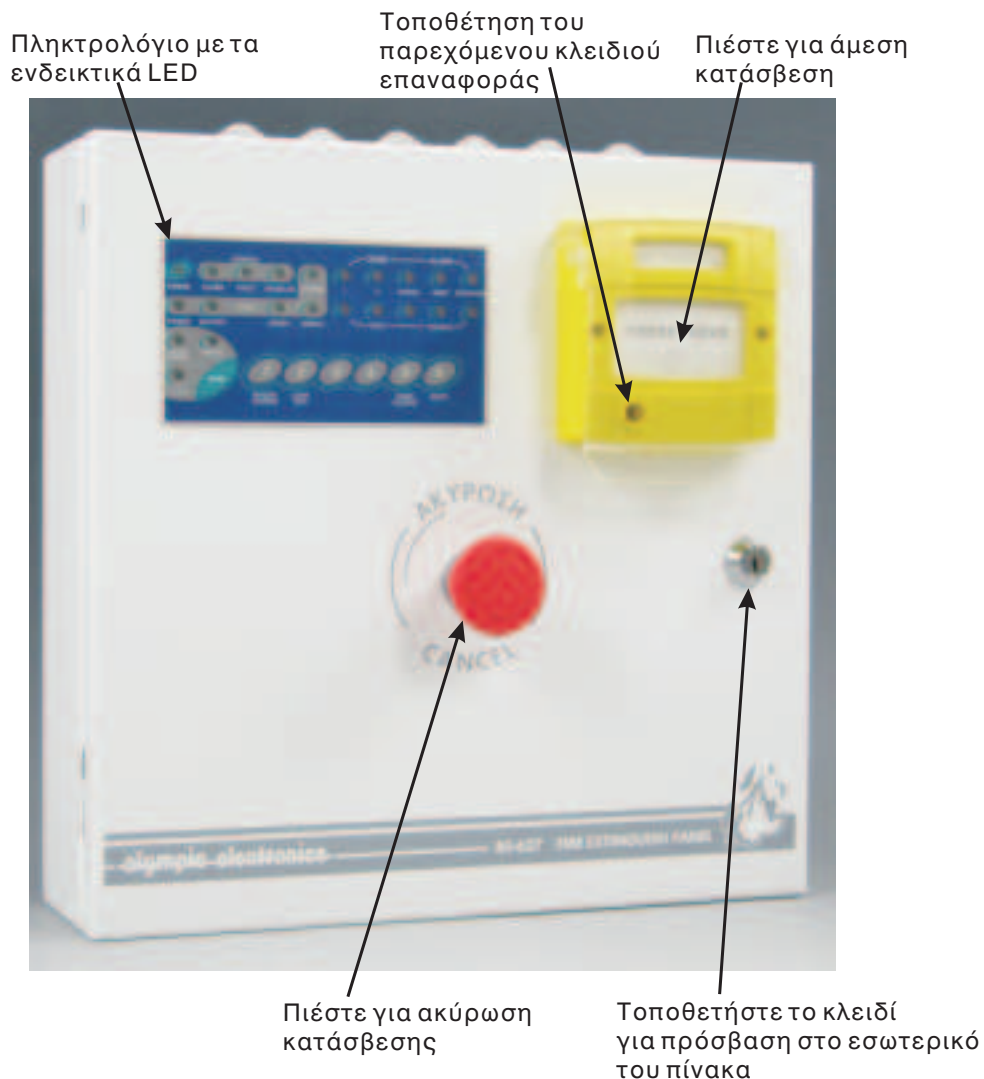

Περιγραφή ενδεικτικών LED

Η φωτογραφία δείχνει το πληκτρολόγιο ελέγχου και τα ενδεικτικά ενός πίνακα BS-627. Αρχίζοντας από πάνω αριστερά υπάρχει :

Το ενδεικτικό 'Power' ανάβει όταν ο πίνακας λειτουργεί και αναβοσβήνει όταν υπάρχει έλλειψη AC τάσης.

Αρχίζοντας από την πάνω αριστερά περιοχή, υπάρχουν τρία ενδεικτικά με την περιγραφή 'General'.

Το ενδεικτικό 'Alarm' ανάβει σε κατάσταση συναγερμού. Το ενδεικτικό 'Fault' ανάβει σε κάθε κατάσταση σφάλματος.

Το ενδεικτικό 'Disable' ανάβει σε κάθε κατάσταση απενεργοποίησης.

Το led 'System' ανάβει όταν υπάρχει πρόβλημα στο κύκλωμα του κεντρικού επεξεργαστή (System fault).

Η επόμενη ομάδα ενδεικτικών είναι τα ενδεικτικά 'ZONE' και 'ALARM'. Τα ενδεικτικά αυτά ανάβουν όταν η αντίστοιχη ζώνη βρίσκεται σε κατάσταση συναγερμού. Κάτω από αυτήν την ομάδα υπάρχει η ένδειξη 'Fault/Disable' για κάθε ζώνη. Όταν ο πίνακας ανιχνεύσει διακοπή κυκλώματος ή βραχυκύκλωμα σε μια ζώνη τότε το αντίστοιχο ενδεικτικό θα αναβοσβήνει. Αν μία ζώνη έχει απενεργοποιηθεί τότε το αντίστοιχο ενδεικτικό (disable) θα ανάψει.

Το ενδεικτικό 'Extinguish' όταν αναβοσβήνει υποδεικνύει ότι άρχισε η αντίστροφη μέτρηση για την διαδικασία κατάσβεσης. Όταν το ενδεικτικό ανάβει συνεχώς υποδεικνύει ότι η έξοδος κατάσβεσης είναι ενεργοποιημένη.

Το ενδεικτικό 'Extinguish Fault' αντιστοιχεί στην έξοδο κατάσβεσης. Αν η έξοδος έχει βραχυκύκλωμα ή διακοπή κυκλώματος τότε το ενδεικτικό θα αναβοσβήνει. Αν η έξοδος απενεργοποιηθεί τότε το ενδεικτικό θα ανάβει συνεχώς.

Τα led με την ένδειξη 'Siren1' και 'Siren2' αντιστοιχούν στις εξόδους των σειρημών. Αν μια σειρήνα έχει βραχυκύκλωμα ή διακοπή στο καλώδιο τροφοδοσίας θα αναβοσβήσει το αντίστοιχο led. Αν μια σειρήνα έχει απενεργοποιηθεί, θα ανάψει συνεχώς το αντίστοιχο led.

Τα led 'Batt' και 'Power' σε συνδυασμό, μας δείχνουν σφάλματα της τροφοδοσίας του πίνακα όπως φαίνεται στον παρακάτω πίνακα.

	Έλλειψη AC τάσης	Υπερφόρτιση μπαταρίας	Αφόρτιση μπαταρία	Έλλειψη μπαταρίας	Πρόβλημα φορτιστή
Power Fault	Ανάβει	Ανάβει	Ανάβει	Αναβοσβήνει	Αναβοσβήνει
Batt Fault	----	Ανάβει	Αναβοσβήνει	Ανάβει	Αναβοσβήνει

Τα τρία ενδεικτικά 'Auto & Manual', 'Manual' και 'OFF Disable' αναλογούν στις αντίστοιχες λειτουργίες του πίνακα.

Πληκτρολόγιο ελέγχου περιγραφή / χειρισμός

Για τον χειρισμό του πίνακα υπάρχουν 6 πλήκτρα, αριθμημένα από το 1 μέχρι το 6. Όταν πατηθεί κάποιο από αυτά ηχεί στιγμιαία ο εσωτερικός βομβητής.

Ο πίνακας έχει τρία επίπεδα λειτουργίας.

Επίπεδο πρόσβασης 1:

Είναι όλες οι λειτουργίες που μπορούν να γίνουν άμεσα από τον χρήστη χωρίς την χρήση κωδικού.

Αυτές οι λειτουργίες είναι:

Buzzer silence / Buzzer reactivation (σίγαση / επανενεργοποίηση του βομβητή). Σε ύπαρξη συναγερμού ή σφάλματος ο εσωτερικός βομβητής θα ηχήσει περιοδικά μία φορά το λεπτό. Πιέζοντας το πλήκτρο "1" θα σιγήσει ο βομβητής. Πιέζοντας ξανά το ίδιο πλήκτρο ο βομβητής επανενεργοποιείται.

Lamp test (έλεγχος ενδεικτικών). Πιέζοντας το πλήκτρο "2" θα έχουμε το ακόλουθο αποτέλεσμα. Πραγματοποιείται έλεγχος ενδεικτικών ανάβοντας όλα τα led. Ο πίνακας επιστρέφει σε κανονική λειτουργία.

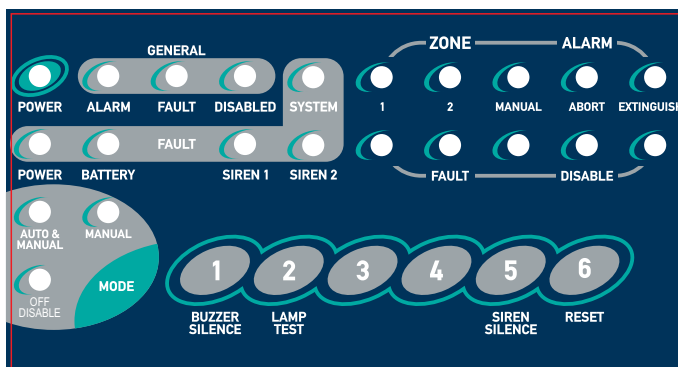

Evacuate- Extinguish (Κατάσβεση): Πιέζοντας το κίτρινο μπουτόν (φωτογραφία δίπλα) στην όψη του πίνακα τίθεται ο πίνακας σε κατάσταση συναγερμού και ξεκινάει η διαδικασία κατάσβεσης με καθυστέρηση 5 δευτερολέπτων.

Το κίτρινο μπουτόν είναι διπλής ενέργειας, για την αποφυγή εσφαλμένης ενεργοποίησης. Για να πατήσουμε το μπουτόν πρέπει πρώτα να σηκώσουμε το διαφανές πλαστικό και μετά να το πατήσουμε.

Για την επαναφορά του μπουτόν κατάσβεσης υπάρχει στην συσκευασία ένα μαύρο πλαστικό κλειδί. Τοποθετήστε το κλειδί στην αντίστοιχη θέση (σελίδα 1) και αφού το περιστρέψετε κατά 90° τραβήξτε το μέχρι την επαναφορά του μπουτόν.

Ακύρωση - Απενεργοποίηση κατάσβεσης: Πιέζοντας το κόκκινο μπουτόν τύπου “μανιτάρι” (φωτογραφία δίπλα) στην όψη του πίνακα απενεργοποιείται η έξοδος της κατάσβεσης.

Για να επανέλθει το “μανιτάρι” περιστρέψουμε το πλήκτρο αριστερόστροφα.



Επίπεδο πρόσβασης 2:

Στο **επίπεδο πρόσβασης 2** βρίσκονται οι λειτουργίες που πρέπει να κάνει ο χρήστης και χρειάζονται τον **κωδικό χρήστη**.

Ο κωδικός είναι ο αριθμός **"34"**, είναι ίδιος σε όλους τους πίνακες και δεν μπορεί να αλλάξει. Οι λειτουργίες που πραγματοποιούνται με τον κωδικό χρήστη είναι :

Σίγηση σειρήνων: Όταν δοθεί ένας συναγερμός και θέλουμε να σταματήσουμε τις σειρήνες, πατάμε τον κωδικό χρήστη (**34**) και μετά τα πλήκτρα **'5'** και **'5'**. Οι σειρήνες σταματούν να ηχούν, αλλά ο εσωτερικός βομβητής συνεχίζει να χτυπάει και ο πίνακας παραμένει σε κανονική λειτουργία. Νέος συναγερμός από άλλη ζώνη θα κάνει τις σειρήνες να ηχήσουν ξανά.

Reset πίνακα : Όταν δοθεί ένας συναγερμός ή υπάρχει κάποιο σφάλμα και

θέλουμε να επαναφέρουμε τον πίνακα στις αρχικές συνθήκες, πρέπει να πατήσουμε τον κωδικό του χρήστη (**34**) και μετά τα πλήκτρα **'5'** και **'6'**. Ο πίνακας ανάβει διαδοχικά όλα τα LED και μετά μπαίνει σε κανονική κατάσταση λειτουργίας.

Απενεργοποίηση / ενεργοποίηση ζωνών και σειρήνων πίνακα : Όταν θέλουμε να βγάλουμε εκτός λειτουργίας κάποιες ζώνες, πατάμε τον κωδικό χρήστη (**34**) και μετά τα πλήκτρα **'5'** και **'4'**. Ο πίνακας αναβοσβήνει τα LED 'General disable' και αν έχουμε κάποια απενεργοποιημένη ζώνη ανάβει το LED 'Alarm' που της αντιστοιχεί. Με τα πλήκτρα 1, 2, 3, και 4 απενεργοποιούμε ή ενεργοποιούμε τις αντίστοιχες ζώνες και με τα πλήκτρα **'5'** και **'6'** απενεργοποιούμε ή ενεργοποιούμε τις σειρήνες του πίνακα.

Οι απενεργοποιημένες ζώνες έχουν αναμμένο το αντίστοιχο LED. Απ' αυτή την κατάσταση ο πίνακας επανέρχεται αυτόματα αν για 30 δευτερόλεπτα δεν πατηθεί κάποιο πλήκτρο. Ακολουθεί ένα αυτόματο RESET και ο πίνακας μπαίνει στην κανονική κατάσταση λειτουργίας.

Οι απενεργοποιημένες ζώνες τροφοδοτούνται κανονικά με τάση αλλά ο πίνακας δεν ανιχνεύει συναγερμό ή λάθος απ' αυτές. Αν έχουμε απενεργοποιημένες ζώνες, αυτό υποδεικνύεται από τα LED 'General disable' και το αντίστοιχο led της απενεργοποιημένης ζώνης με τον εσωτερικό βομβητή να χτυπάει μια φορά κάθε λεπτό.

Επίπεδο πρόσβασης 3:

Στο **επίπεδο πρόσβασης 3** βρίσκονται οι λειτουργίες που γίνονται κατά την εγκατάσταση και χρειάζονται τον κωδικό τεχνικού

Ο κωδικός είναι ο αριθμός **"364"**, είναι ίδιος σε όλους τους πίνακες και δεν μπορεί να αλλάξει. Οι λειτουργίες που πραγματοποιούνται με τον κωδικό τεχνικού είναι μόνιμοι προγραμματισμοί του τρόπου ενεργοποίησης των relay και πραγματοποιούνται μόνο αν ο πίνακας δεν έχει συναγερμό ή σφάλμα. Οι προγραμματισμοί αυτοί είναι :

Προγραμματισμός καθυστέρησης της εξόδου κατάσβεσης. Αν θέλετε να προγραμματίσετε την καθυστέρηση της εξόδου κατάσβεσης, πρέπει να εισάγετε τον κωδικό τεχνικού (**364**) και να πιέσετε το πλήκτρο **'5'**. Τα ενδεικτικά 'General



'fault' και 'General alarm' αρχίζουν να αναβοσβήνουν. Τα ενδεικτικά 'Alarm' των ζωνών 1 και 2, 'Manual' και 'Abort' δείχνουν τον τρόπο προγραμματισμού της εξόδου κατάσβεσης σύμφωνα με τον παρακάτω πίνακα:

	Χωρίς καθυστέρηση	Καθυστέρηση 30 sec	Καθυστέρηση 60 sec	Καθυστέρηση 90 sec
Ενδεικτικό Alarm ζώνης 1	Αναμμένο	Σβηστό	Σβηστό	Σβηστό
Ενδεικτικό Alarm ζώνης 2	Σβηστό	Αναμμένο	Σβηστό	Σβηστό
Ενδεικτικό Alarm Manual	Σβηστό	Σβηστό	Αναμμένο	Σβηστό
Ενδεικτικό Alarm Abort	Σβηστό	Σβηστό	Σβηστό	Αναμμένο

Η εργοστασιακή ρύθμιση της καθυστέρησης είναι 30 sec. Σ' αυτήν την κατάσταση προγραμματισμού αν πιεστούν τα πλήκτρα '1', '2', '3' και '4', αλλάζει η κατάσταση των ενδεικτικών (αναμμένο ή σβηστό) μέχρι να πετύχουμε την επιθυμητή λειτουργία σύμφωνα με τον προηγούμενο πίνακα. Για την έξοδο από την κατάσταση προγραμματισμού και καταχώρηση των ρυθμίσεων στην μνήμη, πιέστε το πλήκτρο '6' ή μην πιέσετε κανένα πλήκτρο για περισσότερο από 30 δευτερόλεπτα. Το σύστημα θα πραγματοποιήσει μία αυτόματη επανεκκίνηση και θα επιστρέψει σε κανονική λειτουργία. Αυτός ο χρόνος ισχύει για όλες τις ζώνες εκτός αν πιεστεί το κίτρινο μπουτόν κατάσβεσης όπου η καθυστέρηση θα είναι 5 δευτερόλεπτα.

Επιλογή κατάστασης λειτουργίας κατάσβεσης : Αν θέλετε να προγραμματίσετε την λειτουργία της κατάσβεσης, πρέπει να εισάγετε τον κωδικό τεχνικού (364) και να πιέσετε το πλήκτρο '6'.

Επιλογή κατάστασης: Πιέζοντας το πλήκτρα '1', '2' και '3' μεταβάλεται η κατάσταση λειτουργίας της εξόδου κατάσβεσης. Οι καταστάσεις είναι:

- **'AUTO & MANUAL' (αυτόματο&χειροκίνητο):** Η έξοδος κατάσβεσης ενεργοποιείται από την χειροκίνητη ζώνη ενεργοποίησης ή από το πλήκτρο κίτρινο μπουτόν κατάσβεσης ή όταν οι ζώνες 1 και 2 είναι και οι δύο ενεργοποιημένες. Το ενδεικτικό 'Auto & Manual' είναι αναμμένο.

- **'MANUAL' (χειροκίνητο):** Η έξοδος κατάσβεσης ενεργοποιείται μόνο από την χειροκίνητη ζώνη ή από το κίτρινο μπουτόν κατάσβεσης και όχι από τις ζώνες 1 και 2. Ανάβει το ενδεικτικό 'EXTINGUISH' και η έξοδος απενεργοποιείται αυτόματα μετά από 10 δευτερόλεπτα.

- **'OFF DISABLE' (OFF απενεργοποίηση):** Η έξοδος κατάσβεσης απενεργοποιείται και δεν μπορεί να ενεργοποιηθεί. Τα ενδεικτικά 'OFF Disable', 'Extinguish Fault' και 'General Disable' ανάβουν.

Η εργοστασιακή ρύθμιση της λειτουργίας είναι **'AUTO & MANUAL'**. Σε αυτήν την κατάσταση προγραμματισμού αν πιεστούν τα πλήκτρα '1','2' και '3', αλλάζει η κατάσταση των ενδεικτικών (αναμμένο ή σβηστό) μέχρι να πετύχουμε την επιθυμητή λειτουργία σύμφωνα με τον προηγούμενο πίνακα. Για την έξοδο από την κατάσταση προγραμματισμού και καταχώρηση των ρυθμίσεων στην μνήμη, πιέστε το πλήκτρο '6' ή μην πιέσετε κανένα πλήκτρο για περισσότερο από 30 δευτερόλεπτα. Το σύστημα θα πραγματοποιήσει μία αυτόματη επανεκκίνηση και θα επιστρέψει σε κανονική λειτουργία. Αυτός ο χρόνος ισχύει για όλες τις ζώνες εκτός αν πιεστεί το κίτρινο μπουτόν κατάσβεσης όπου η καθυστέρηση θα είναι 5 δευτερόλεπτα.

Τρόπος λειτουργίας γενικού Relay (AUX RELAY). Αν θέλουμε να προγραμματίσουμε τον τρόπο λειτουργίας του AUX RELAY πρέπει να πατήσουμε τον κωδικό τεχνικού (364) και μετά το πλήκτρο '5'. Τα LED 'General fault' και 'General alarm' αρχίζουν να αναβοσβήνουν. Στα LED Alarm των ζωνών 1 και 2 βλέπουμε τον τρόπο προγραμματισμού λειτουργίας του AUX RELAY σύμφωνα με τον παρακάτω πίνακα.

Ρελέ 1	Προσυναγερμός	Πριν την κατάσβεση	Κατάσβεση
Led Alarm ζώνης 1	Αναμμένο	Σβηστό	Σβηστό
Led Alarm ζώνης 2	Σβηστό	Αναμμένο	Σβηστό
Led Alarm Manual	Σβηστό	Σβηστό	Αναμμένο

Ρελέ 2	Προσυναγερμός	Πριν την κατάσβεση	Κατάσβεση
Led Fault ζώνης 1	Αναμμένο	Σβηστό	Σβηστό
Led Fault ζώνης 2	Σβηστό	Αναμμένο	Σβηστό
Led Fault Manual	Σβηστό	Σβηστό	Αναμμένο

Από κατασκευής είναι επιλεγμένο το relay 1 να λειτουργεί σε γενικό προσυναγερμό και το ρελέ 2 πριν την κατάσβεση. Αν στην κατάσταση αυτή πατήσουμε τα πλήκτρα '1', '2', '3', '4', '5' και '6', ανάβουμε και σβήνουμε τα LED μέχρι να

φτάσουμε στον επιθυμητό τρόπο ενεργοποίησης σύμφωνα με τον παραπάνω πίνακα. Αν περάσουν 30 δευτερόλεπτα χωρίς να πατηθεί πλήκτρο η τρέχουσα κατάσταση θα καταχωρηθεί, ο πίνακας κάνει ένα αυτόματο RESET και μπαίνει σε κατάσταση κανονικής λειτουργίας.

Συνδέσεις

Σύνδεση ανιχνευτών και κομβίων χειροκίνητης ενεργοποίησης στις ζώνες.

Από κατασκευής κάθε ζώνη έχει προεγκατεστημένη μια τερματική αντίσταση. Αυτή η αντίσταση πρέπει να αφαιρεθεί και να τοποθετηθεί στην τελευταία συσκευή της ζώνης ή να παραμείνει συνδεδεμένη στην κλέμα αν η ζώνη δεν χρησιμοποιηθεί. Το ακόλουθο διάγραμμα δείχνει μία τυπική συνδεσμολογία του πίνακα.

Το μήκος του καλωδίου δεν πρέπει να υπερβαίνει το 1,5 χιλιόμετρο με διατομή καλωδίου 1,5mm².

Μπορούν να συνδεθούν έως 30 συσκευές (το μέγιστο) σε μια ζώνη.

Ηλεκτροβάνα

Αν συνδεθεί ηλεκτροβάνα στην κλέμα EXT (extinguish) πρέπει να αφαιρέσετε την υπάρχουσα δίοδο από την κλέμα και να την συνδέσετε στην ηλεκτροβάνα με την ίδια πολικότητα όπως φαίνεται παρακάτω. **Η μέγιστη ισχύς της ηλεκτροβάνας πρέπει να είναι 26VA. Η τυπική τάση τροφοδοσίας της ηλεκτροβάνας πρέπει να είναι 24V DC.**

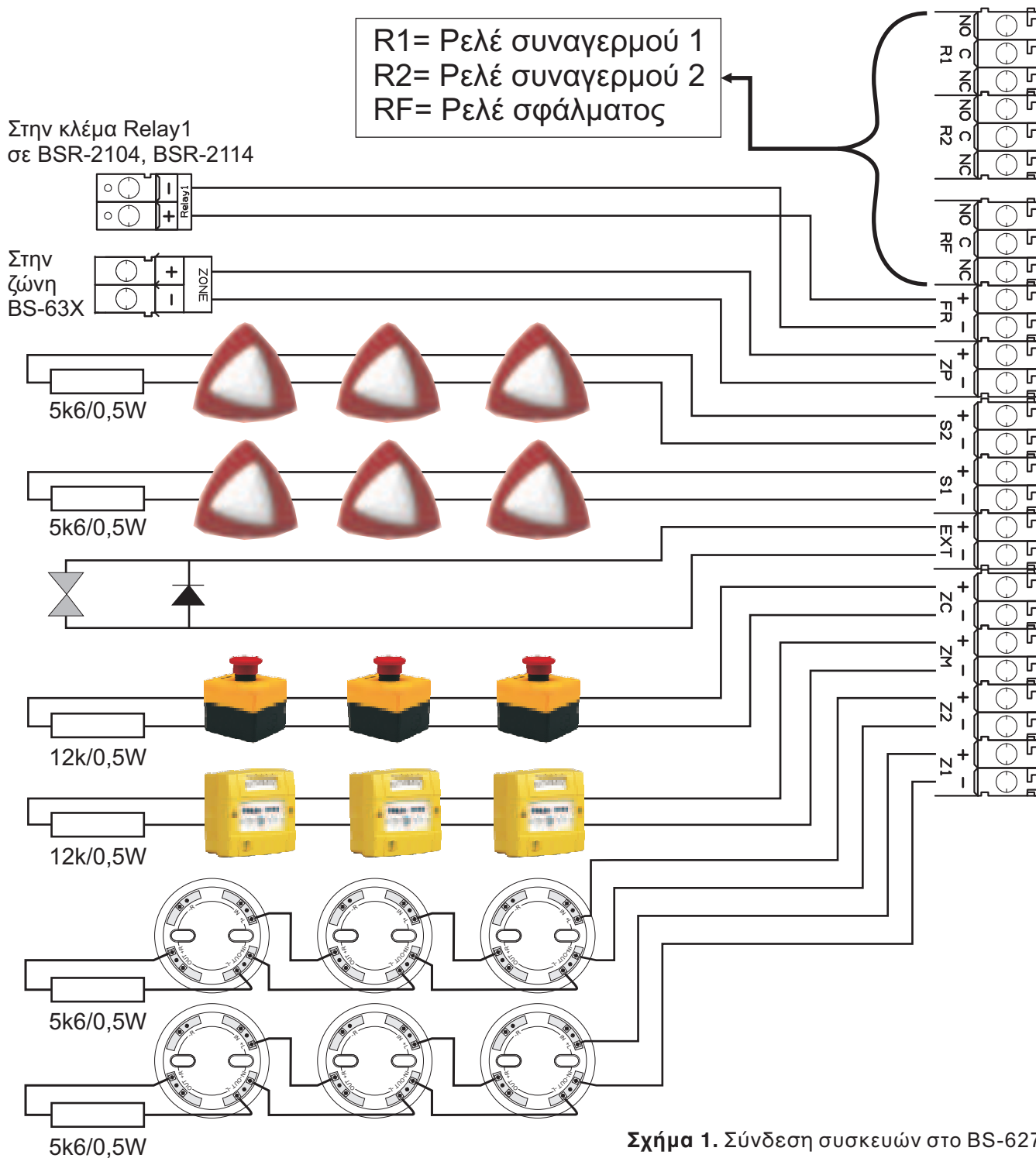

Σχήμα 1. Σύνδεση συσκευών στο BS-627.

Χρησιμοποίηση πυροκροτητών.

Μπορείτε να συνδέσετε πυροκροτητές σε σειρά. Αν συνδέσετε 1 ή 2 πυροκροτητές πρέπει να συνδέσετε την παρεχόμενη αντίσταση 2,7Ω / 5W σε σειρά στο παρακάτω σχήμα δεξιά. Αν συνδέσετε 3 ή 4 πυροκροτητές, απλά συνδέστε τους σε σειρά. Μπορείτε να συνδέσετε έως και 4 πυροκροτητές.

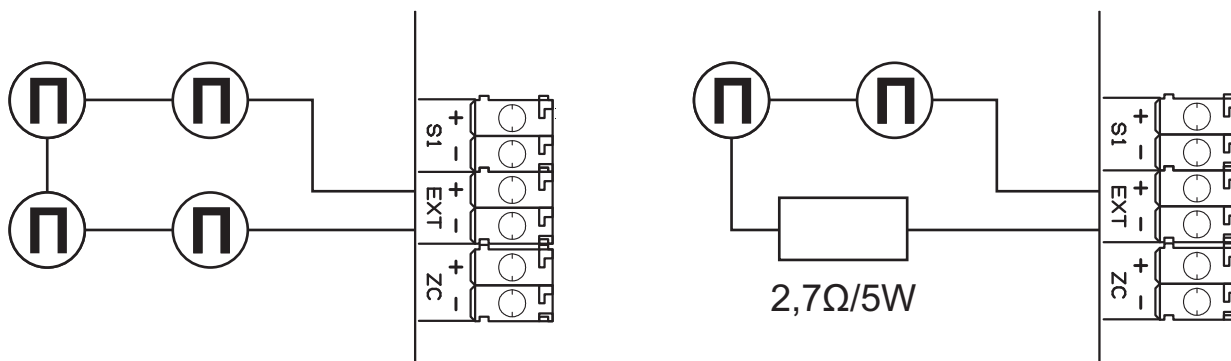

Τυπική σύνδεση 3-4 πυροκροτητών

Τυπική σύνδεση 1-2 πυροκροτητών

Σχήμα 2. Τυπική σύνδεση

Συνδέσεις σειρήνων Ο πίνακας διαθέτει κλέμμες για σύνδεση 2 κυκλωμάτων σειρήνων, κουδουνιών ή άλλων συσκευών εξόδου που λειτουργούν με 24Vdc. Το κάθε κύκλωμα μπορεί να τροφοδοτήσει συσκευές με μέγιστη κατανάλωση 300mA. Από κατασκευής στις κλέμμες κάθε κυκλώματος είναι συνδεδεμένη μια τερματική αντίσταση (5K6). Η αντίσταση μπαίνει στην τελευταία σειρήνα ή παραμένει στις κλέμμες του πίνακα αν το κύκλωμα δεν χρησιμοποιηθεί. Οι συνδέσεις και των 2 κυκλωμάτων είναι ίδιες.

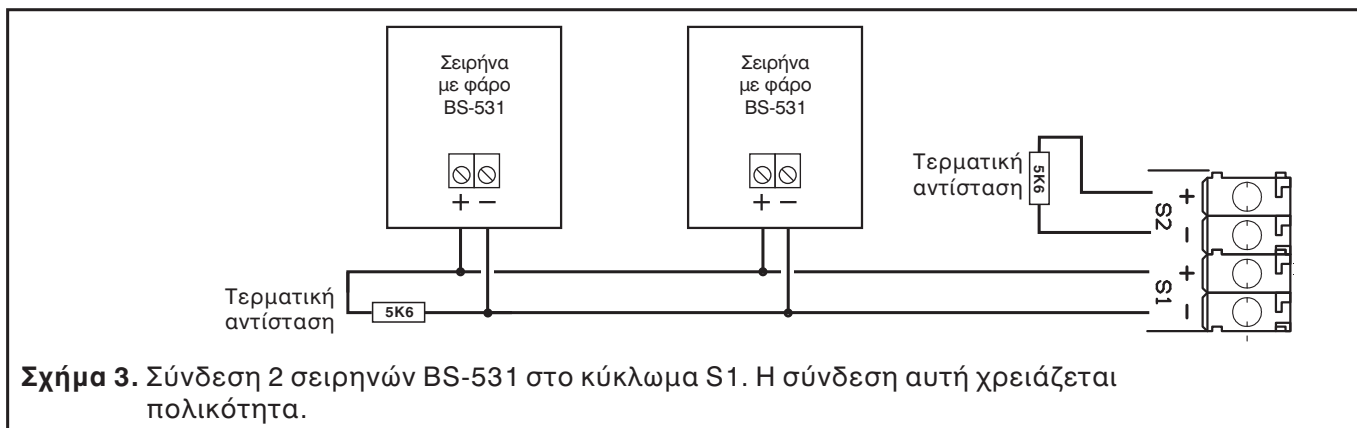

Σχήμα 3. Σύνδεση 2 σειρήνων BS-531 στο κύκλωμα S1. Η σύνδεση αυτή χρειάζεται πολικότητα.

Σειρήνα	Λειτουργία	Ενεργοποίηση από ζώνες	Καθυστέρηση
S 1	Προσυναγερμός	Από οποιαδήποτε ζώνη	Χωρίς
S 2	Συναγερμός-κατάσβεση	Από την διασταυρωμένη ζώνη ή ζώνη ZM	Χωρίς

Ο πίνακας έχει και τις ακόλουθες εξόδους:

24VM: Έξοδος 24Vdc που διακόπτεται σε reset του πίνακα. Χρησιμοποιείται για τροφοδοσία ανιχνευτών αερίων ή άλλων συσκευών που πρέπει να διακοπεί η τάση τους σε reset. Αν αυτή η έξοδος βραχυκυκλώσει ανάβει το LED 'General fault'.

24VP: Έξοδος 24Vdc που δεν διακόπτεται σε reset του πίνακα. Μπορεί να χρησιμοποιηθεί για τροφοδοσία ηλεκτρομαγνητών πόρτας.

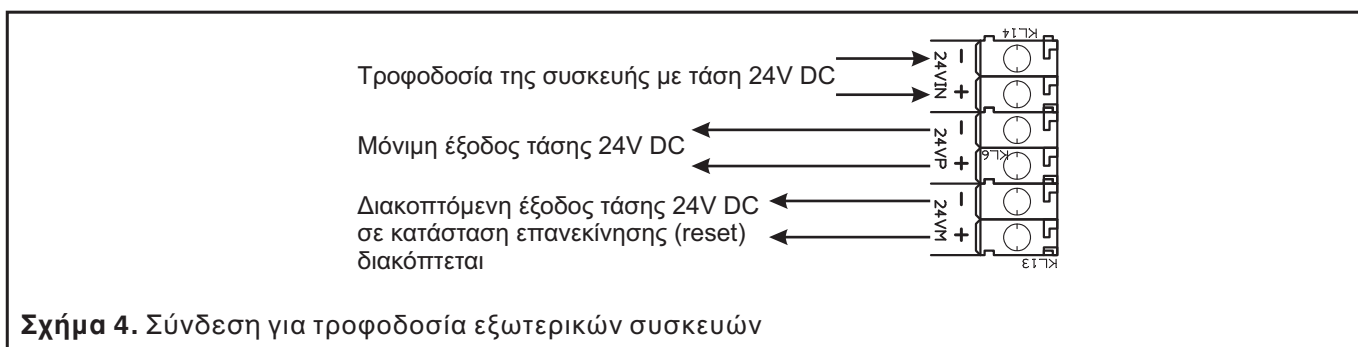

Σχήμα 4. Σύνδεση για τροφοδοσία εξωτερικών συσκευών

ZONE IN (ZP) : Αυτή η έξοδος μπορεί να χρησιμοποιηθεί για την σύνδεση σε συμβατικό πίνακα BS-632, BS-634 ή BS-636. Στο σχήμα 1 φαίνεται αυτή η σύνδεση.

Ενεργοποίηση της κατάσβεσης μέσω άλλου πίνακα.

Για να ενεργοποιήσετε την κατάσβεση μέσω άλλου πίνακα (π.χ **BS-632**) θα πρέπει να πραγματοποιήσετε το ακόλουθο σχέδιο.

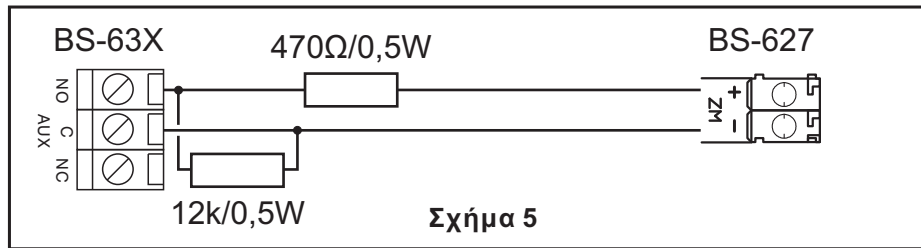

Εκτός από τις κλέμμες που περιγράφηκαν μέχρι τώρα, ο πίνακας διαθέτει επίσης τις εξόδους :

RF Relay Fault: Ελεύθερη μεταγωγική επαφή που από κατασκευής είναι προγραμματισμένη να ενεργοποιείται όταν υπάρχει κάποιο σφάλμα στον πίνακα.

Relay 1 και 2 : Ελεύθερες μεταγωγικές επαφές που ενεργοποιούνται όταν συμβεί συναγερμός (Alarm) στη ζώνη που αντιστοιχούν. Μπορούμε να χρησιμοποιήσουμε αυτές τις επαφές για λειτουργίες που πρέπει να γίνουν όταν δοθεί συναγερμός από συγκεκριμένη ζώνη (π.χ. ενεργοποίηση ηλεκτρομαγνητών πόρτας, εντολή προς ηλεκτροβάνες).

Σύνδεση με τον αυτόματο τηλεφωνητή BS-489

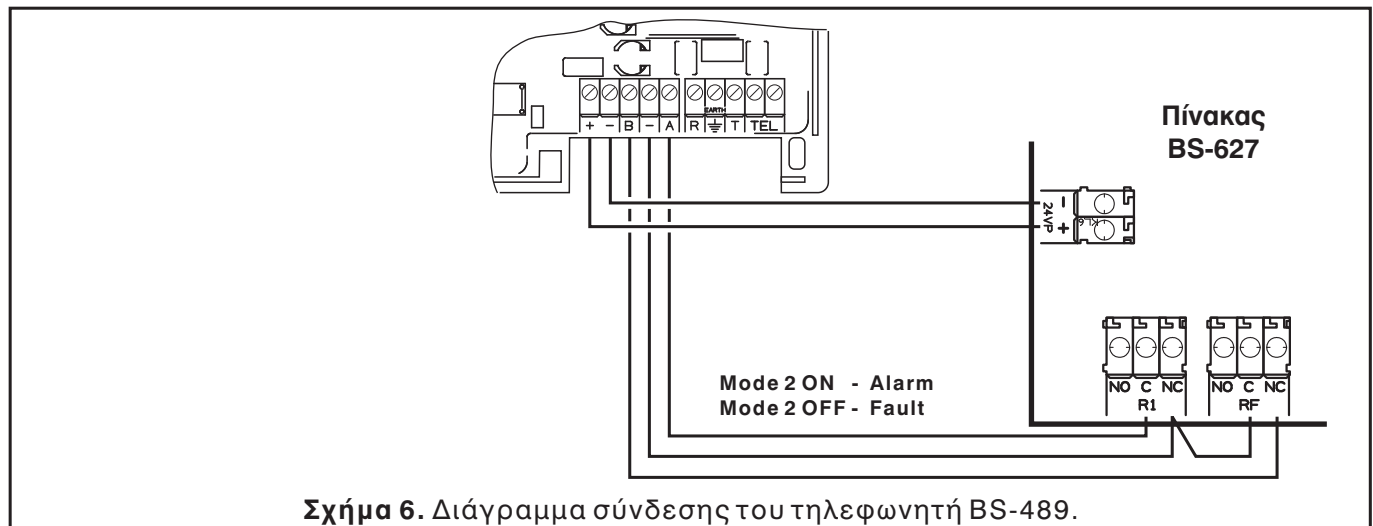

Έξοδος FR. Αυτή η έξοδος χρησιμοποιείται μόνο σύνδεση με την έξοδο Fire Routing των πινάκων BSR-2104 και BSR-2114 όπως φαίνεται και στο σχήμα 1.

OUTPUT +A,-A. Αυτή η έξοδος χρησιμοποιείται μόνο για την κατασκευή του πίνακα. Δεν θα πρέπει να χρησιμοποιηθεί από οποιοδήποτε άλλο τεχνικό παρά μόνο από τεχνικό της olympia electronics.

ΕΓΚΑΤΑΣΤΑΣΗ

Η εγκατάσταση του πίνακα πρέπει να γίνεται μόνο από εξειδικευμένο προσωπικό

Πριν από εργασίες συντήρησης διακόψτε την τροφοδοσία από το δίκτυο.

Μην αφαιρέσετε ή εισάγετε πλακέτες ή εξαρτήματα όταν υπάρχει τάση δικτύου.

Κατά την εγκατάσταση χρησιμοποιήστε γειωμένο αντιστατικό βραχιόλι για την προστασία της συσκευής από στατικό ηλεκτρισμό (ESD).

Ο πίνακας πρέπει να είναι μόνιμα εγκατεστημένος. Δεν επιτρέπεται να τροφοδοτηθεί από οποιαδήποτε πρίζα.

Τοποθέτηση του πίνακα σε τοίχο

Η επιλεγμένη περιοχή τοποθέτησης του πίνακα πρέπει να είναι καθαρή, στεγνή και απαλλαγμένη από χτυπήματα ή δονήσεις.

Στην σελίδα 8 φαίνονται οι οπές στήριξης του πίνακα.

Ο πίνακας πρέπει να τοποθετηθεί τουλάχιστον 1μ πάνω από το πάτωμα και 1μ κάτω από την οροφή με ελάχιστη απόσταση 30εκ. από άλλες συσκευές. Δεν θα πρέπει να περνάνε οποιεσδήποτε άλλες γραμμές τροφοδοσίας πίσω από τον πίνακα παρά μόνο η γραμμή τροφοδοσίας του.

Καλωδίωση

Η μέγιστη διάμετρος των καλωδίων σύνδεσης πρέπει να είναι 2,5mm²

Σύνδεση των καλωδίων της τάσης τροφοδοσίας (220-240V AC)

Ο πίνακας έχει οπές στην βάση του για την διέλευση όλης της καλωδίωσης. Μπορείτε να συνδέσετε καλώδια με μέγιστη διάμετρο 2.5mm στις κλέμες.

Τα καλώδια τροφοδοσίας του πίνακα πρέπει να είναι διπλής μόνωσης.

Το καλώδιο τροφοδοσίας πρέπει να έχει καλώδιο γείωσης που θα συνδεθεί στο εγκατεστημένο σύστημα γείωσης του κτιρίου.

Η σύνδεση του καλωδίου τροφοδοσίας πρέπει να γίνει στις κλέμες που βρίσκονται στην περιοχή πάνω δεξιά του πίνακα σχήμα 7.

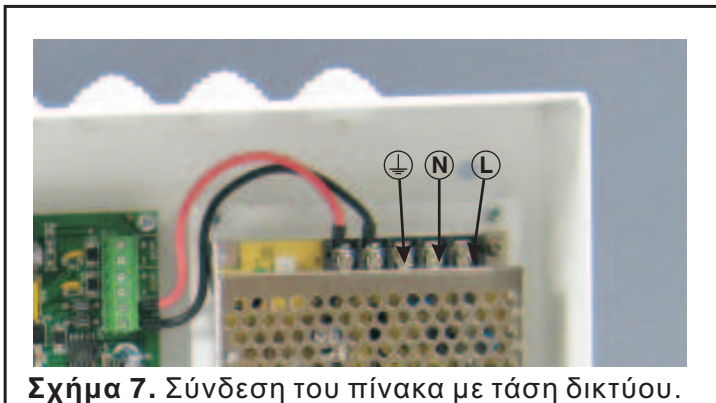

Σχήμα 7. Σύνδεση του πίνακα με τάση δικτύου.

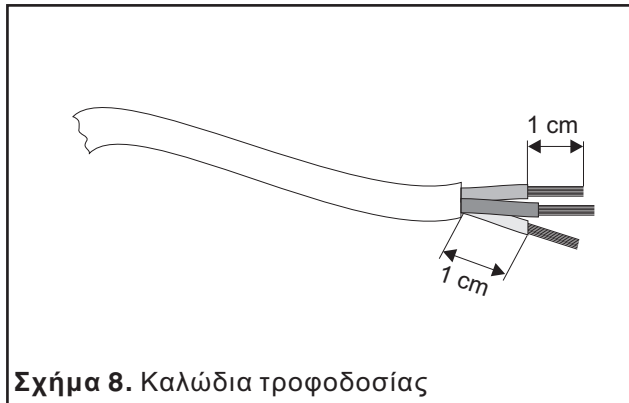

Σχήμα 8. Καλώδια τροφοδοσίας

Σύνδεση μπαταρίας

Ο πίνακας έχει χώρο με κατάλληλες διαστάσεις για την τοποθέτηση της μπαταρίας A-986 της olympia electronics. Το κύκλωμα φόρτισης στην πλακέτα έχει ρυθμιστεί για την

συγκεκριμένη μπαταρία. Αντικαταστήστε την μπαταρία με μια του ίδιου τύπου. Η πλακέτα διαθέτει επίσης 2 καλώδια με ειδικό σύνδεσμο για σύνδεση με την μπαταρία. Το καλώδιο με το κόκκινο φίς συνδέεται στον θετικό πόλο (+) και αυτό με το μαύρο στον αρνητικό (-).

Η μπαταρία A-986 είναι μια μπαταρία Li-Ion με χωρητικότητα 986mAh και τάση 3.7V. Η μπαταρία πρέπει να είναι φορτισμένη πριν την εγκατάσταση. Η μπαταρία πρέπει να είναι φορτισμένη πριν την εγκατάσταση. Η μπαταρία πρέπει να είναι φορτισμένη πριν την εγκατάσταση.

Διάθεση μπαταριών.

Δεν επιτρέπεται η απόρριψη των μπαταριών σε κοινούς κάδους απορριμάτων, αλλά πρέπει να απορρίπτονται μόνο στα ειδικά σημεία ανακύκλωσής τους.

Προσοχή.

1. Κάθε εργασία εγκατάστασης, συντήρησης ή ελέγχου, πρέπει να γίνεται μετά από διακοπή της τάσης τροφοδοσίας και αποσύνδεση της μπαταρίας.
2. Κατά την εγκατάσταση, η σύνδεση της μπαταρίας και της τροφοδοσίας θα πρέπει να γίνουν αφού ολοκληρωθούν όλες οι άλλες συνδέσεις.
3. Η σύνδεση του πίνακα με την τροφοδοσία θα πρέπει να γίνει μέσω μίας εξωτερικής ασφάλειας 10A ή ενός αυτόματου διακόπτη γραμμής 10A. Αυτή η ασφάλεια πρέπει να είναι ξεχωριστή και τυποποιημένη.
4. Χρησιμοποιήστε πάντα καλώδια διπλής μόνωσης.
5. Η διάμετρος του καλωδίου τροφοδοσίας θα πρέπει να είναι τουλάχιστον 1mm (Σχήμα 8).
6. Η εσωτερική μόνωση δεν θα πρέπει να κοπεί περισσότερο από 1 cm (Σχήμα 8).

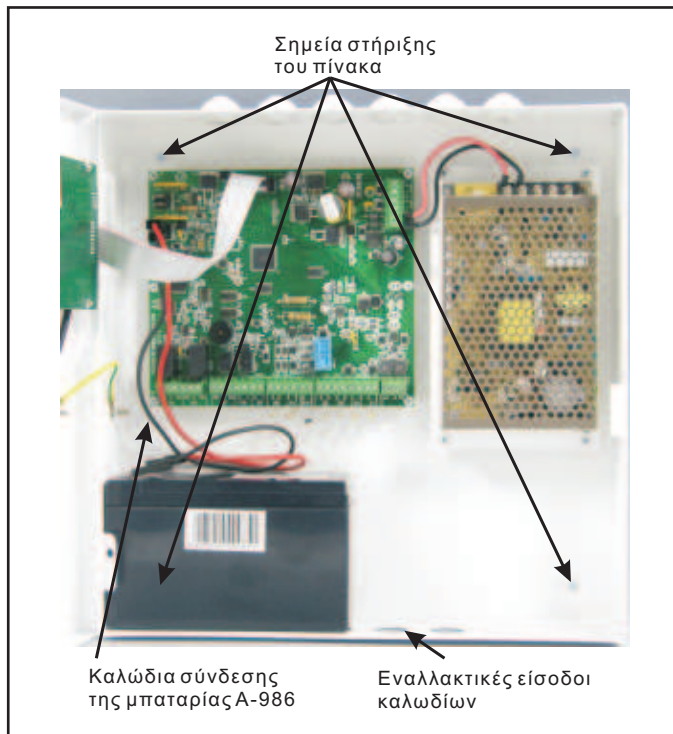

7. Η εξωτερική μόνωση δεν θα πρέπει να κοπεί περισσότερο από 1 εκ από το άκρο της εσωτερικής μόνωσης (Σχήμα 8).

8. Η ασφάλεια της μπαταρίας είναι αυτόματη 3A και βρίσκεται στο εσωτερικό του πίνακα.

Τεχνικά χαρακτηριστικά

	BS-627 Πίνακας μιας εντολής κατάσβεσης με 4 ζώνες
Τάση τροφοδοσίας	220-240V AC 50/60Hz
Κατανάλωση	30VA
Τύπος μπαταρίας	Μια ή Δυο μπαταρίες μολύβδου κλειστού τύπου 12V / 7Ah maximum
Κύκλωμα φόρτισης	Σταθεροποιημένο τροφοδοτικό 13,8V / 400mA
Αυτονομία	48 ώρες με μία μπαταρία 12V-7Ah και 72ώρες με δυο μπαταρίες 12V-7Ah (χωρίς χρήση των εξόδων 24V_M και 24V_P)
Κυκλώματα ζωνών	Δύο κυκλώματα που ελέγχονται για διακοπή ή βραχυκύκλωμα για συσκευές ανίχνευσης (μέγιστο ρεύμα 35mA). Δύο κυκλώματα που ελέγχονται για διακοπή ή βραχυκύκλωμα για κομβία χειροκίνητης ενεργοποίησης (μέγιστο ρεύμα 10mA)
Κυκλώματα συναγερμού	2 κυκλώματα 24V ελεγχόμενα για βραχυκύκλωμα και κομμένη γραμμή (μέγιστο ρεύμα 300mA σε κάθε ένα κύκλωμα). Κάθε έξοδος προστατεύεται από μία επαναφερόμενη ηλεκτρονική ασφάλεια.
Έξοδος 24VP	26VDC (±3VDC) μόνιμη έξοδος με μέγιστο ρεύμα εξόδου 0.3 A η έξοδος προστατεύεται από μία επαναφερόμενη ηλεκτρονική ασφάλεια.
Έξοδος 24VM	26VDC (±3VDC) έξοδος που διακόπτεται σε κατάσταση reset με μέγιστο ρεύμα εξόδου 0.3 A Η έξοδος προστατεύεται από μία επαναφερόμενη ηλεκτρονική ασφάλεια.
Ρελέ σφάλματος και Ρελέ 1 και 2	Οι επαφές των ρελέ 1 και 2 έχουν τιμή 5A 250VAC ενώ το ρελέ σφάλματος έχει τιμή 1A 30VDC. Σε καμιά περίπτωση δεν πρέπει να συνδεθούν τάσεις ή ρεύματα με τιμές εκτός των ορίων. Όλα τα ρελέ εξόδου πρέπει να προστατευθούν από ασφάλειες με την ίδια τιμή.
Έξοδος κατάσβεσης	Έξοδος κατάσβεσης για πυροκροτητή και ηλεκτροβάνες (μέγιστο 26VA). Το κύκλωμα ελέγχεται για διακοπή ή βραχυκύκλωμα
Συνολικό φορτίο	Το συνολικό ρεύμα εξόδου (κυκλώματα ζώνες, κύκλωμα σειρήνας, εξοδοί 24P, 24M) δεν πρέπει να υπερβαίνει το 1A.
Προστασία περιβλήματος	IP 40
Καλώδια	Καλώδια για συστήματα καλωδίων πυρανίχνευσης όπως τα FIP200, MICC, PYROFIL
Θερμοκρασία λειτουργίας	0 έως 50 °C
Υγρασία	έως 95% σχετική υγρασία
Υλικό κατασκευής	Ηλεκτροστατικά βαμμένη λαμαρίνα και ABS - polycarbonate
Διαστάσεις	324 x 324 x 124 mm
Βάρος	4680gr
Κατασκευάζετε σύμφωνα με	EN 12094-1
Εγγύηση	2 χρόνια